

Powered by



EVX 1272 12В 7.2Ач

EVX 1272 - специально разработанная батарея со сроком службы до 8 лет и с увеличенным до 400 количеством циклов (при 100% разряде) при работе в циклическом режиме. Она широко применяется в мини электромобилях, газонокосилках, уборочном оборудовании и т.д.



► Спецификация

Кол-во элементов в блоке	6
Номинальное напряжение	12
Емкость	7.2 Ач при 20-часовом разряде до $U_{кон.}$ - 1.75 В/Эл при 25 °С
Вес	2.55 кг
Максимальный ток разряда	100А/130А (5 сек)
Внутреннее сопротивление	26 мОм
Диапазон рабочих температур	разряд: от -20°C до +50°C заряд: от -20°C до +40°C хранение: от -20°C до +40°C
Номинальная рабочая температура	25°C
Напряжение подзаряда	13.5 - 13.8 В при 25°C
Максимальный ток заряда	2.16 А (при заряде постоянным током), в режиме постоянного подзаряда I_{max} не ограничен
Напряжение заряда при циклическом режиме	14.4 - 15.0 В при 25°C
Срок хранения	до 6 месяцев при 25°C, без подзаряда*
Выходы	F1/F2-Faston Tab 187/250
Материал корпуса	ABS (акрило-бутадиен-стирол)

*Перед использованием батарею необходимо зарядить. При более высокой температуре окружающей среды время хранения сокращается.

► Размеры, мм:

Длина	151±2.0
Ширина	65±1.0
Высота (макс.)	100±1.0

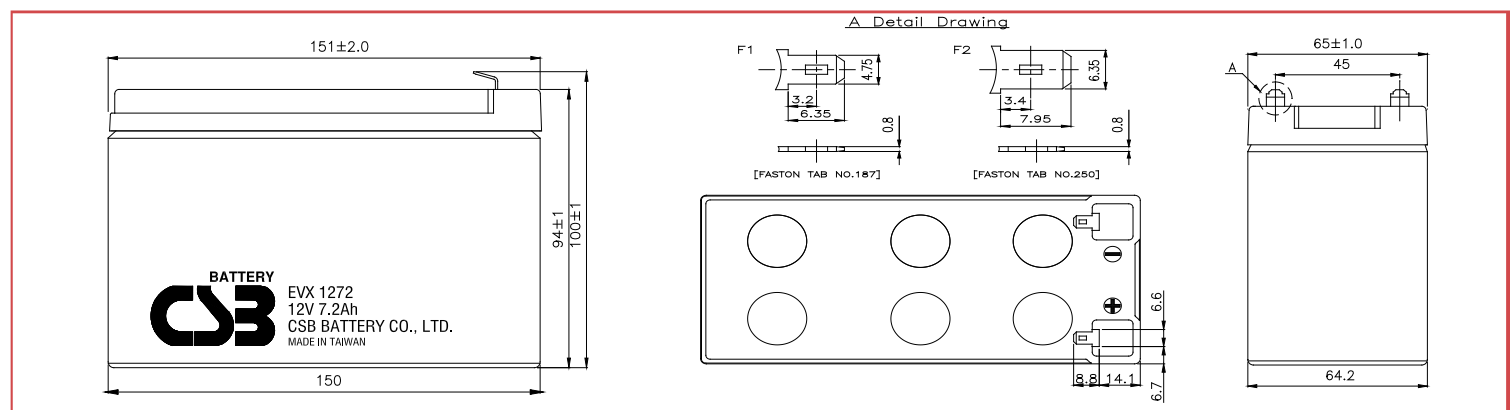

MH14533(N)



ISO9001
No :041005117



ISO 14001
NO.UM 1-12-0045

РАЗРЯД ПОСТОЯННЫМ ТОКОМ : А (25 °С)

$U_{к/Т}$ разряда	30мин	60мин	90мин	2ч	3ч	4ч	5ч	8ч	10ч	20ч
1.60В	7.01	4.19	3.08	2.49	1.79	1.44	1.20	0.820	0.680	0.395
1.67В	6.79	4.04	2.98	2.40	1.73	1.39	1.16	0.785	0.652	0.381
1.70В	6.57	3.91	2.89	2.34	1.68	1.36	1.13	0.770	0.640	0.375
1.75В	6.38	3.80	2.81	2.27	1.63	1.32	1.10	0.745	0.620	0.360
1.80В	6.20	3.70	2.73	2.19	1.58	1.28	1.07	0.720	0.600	0.345
1.85В	6.00	3.58	2.65	2.13	1.53	1.24	1.04	0.695	0.580	0.330

РАЗРЯД ПОСТОЯННОЙ МОЩНОСТЬЮ : Вт/БЛОК (25 °С)

$U_{к/Т}$ разряда	30мин	60мин	90мин	2ч	3ч	4ч	5ч	8ч	10ч	20ч
1.60В	84.1	50.3	37.0	29.6	21.5	17.3	14.4	9.81	8.20	4.53
1.67В	81.4	48.8	35.8	28.8	20.9	16.8	14.0	9.50	7.86	4.35
1.70В	79.2	47.3	34.8	27.9	20.2	16.3	13.6	9.24	7.72	4.27
1.75В	76.8	45.9	33.8	27.1	19.6	15.8	13.2	8.96	7.49	4.14
1.80В	74.4	44.4	32.7	26.2	19.0	15.3	12.8	8.67	7.25	4.00
1.85В	72.0	43.0	31.7	25.4	18.4	14.8	12.4	8.39	7.02	3.87

Зависимость срока службы от температуры

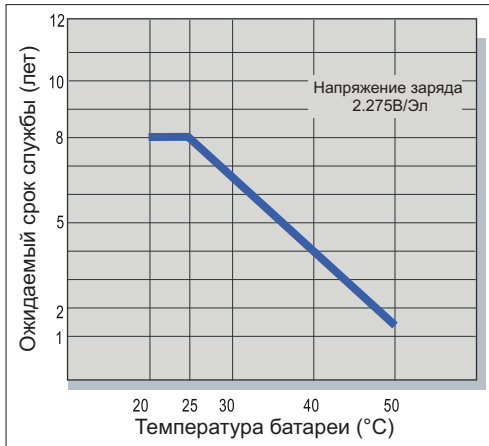

Саморазряд

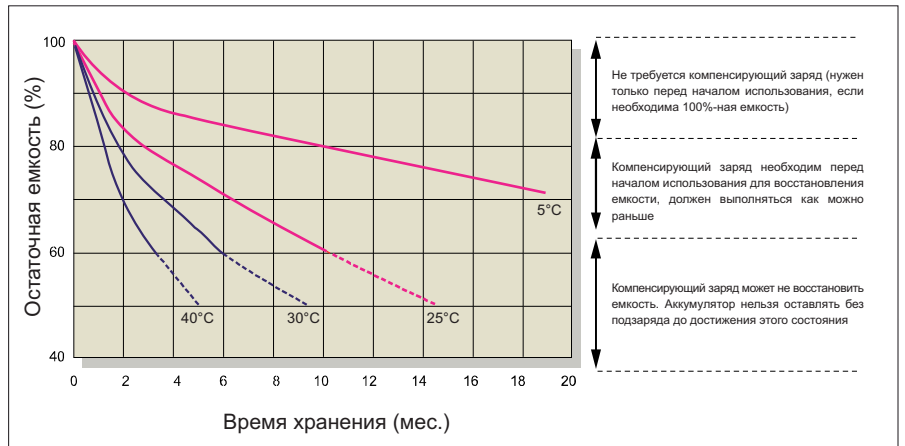

Характеристики заряда (буферный режим)

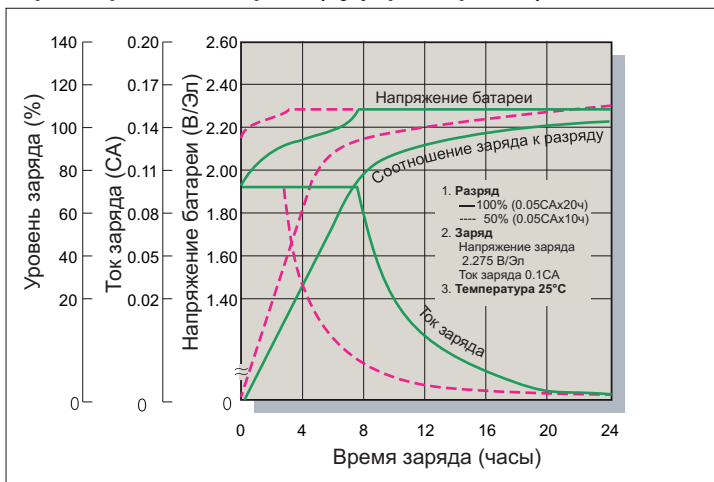

Зависимость кол-ва циклов от глубины разряда

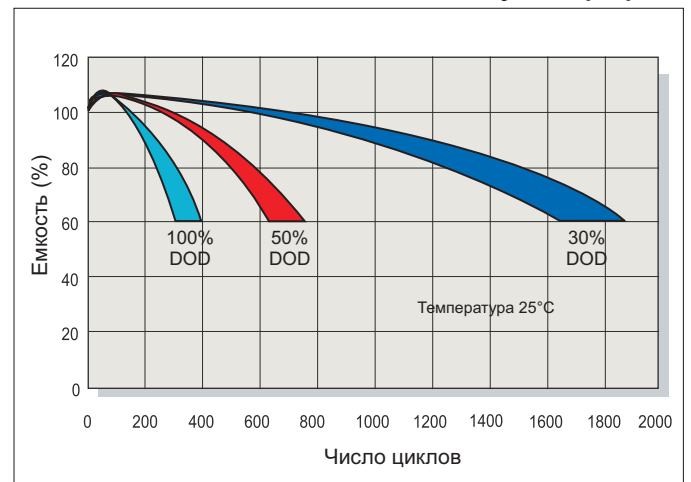

Характеристики заряда (циклический режим)

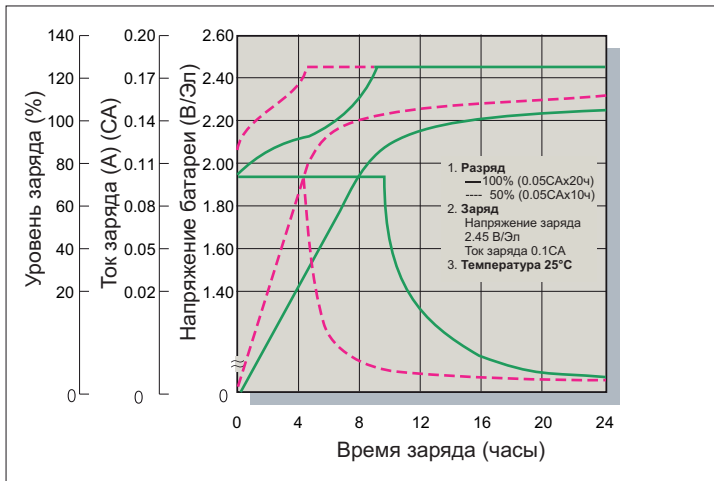

Разрядные характеристики

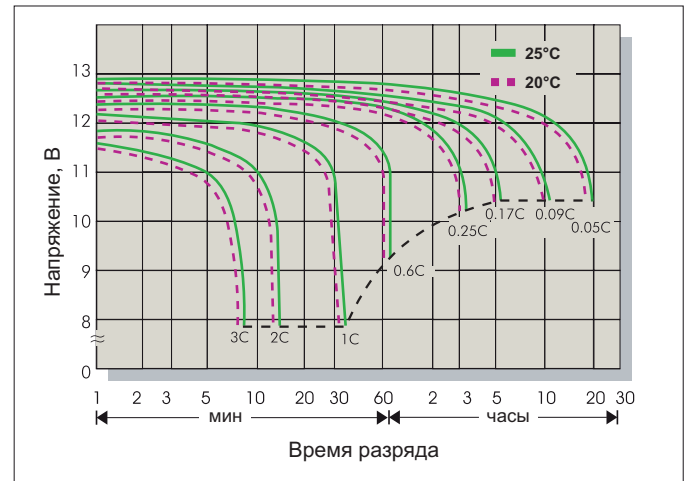

Заряд

Применение	Напряжение заряда(В/Эл)			Максимальный ток заряда
	Температура	Рекомендуемое значение	Диапазон значений	
Циклический режим	25°C	2.45	2.40-2.50	0.3C
Буферный режим	25°C	2.275	2.25-2.30	

Разряд

Конечное напряжение (В/Эл)	1.75	1.70	1.60	1.30
Ток разряда (А)	0.2C > (А)	0.2C < (А) < 0.5C	0.5C < (А) < 1.0C	(А) > 1.0C