

Powered by



HRL 12200W 12В 200Вт/Эл

HRL12200W - батарея с высокой энергоемкостью. Особенная кристаллическая решетка электродов позволила увеличить на 20% отдаваемую мощность по сравнению с батареями других серий. Она разработана для эксплуатации в режиме высоких токов разряда при коротком времени разряда. Срок службы: 8 лет в буферном режиме или более 260 циклов заряда-разряда в циклическом режиме при 100% разряде.



► Спецификация

Кол-во элементов в блоке	6
Номинальное напряжение	12
Емкость	200 Вт/Эл при 15-минутном разряде до $U_{кон.}$ - 1.67 В/Эл при 25 °С
Вес	17.6 кг
Максимальный ток разряда	300А(5 сек)
Внутреннее сопротивление	5.9 мОм
Диапазон рабочих температур	разряд: от -20°C до +50°C заряд: от -20°C до +40°C хранение: от -20°C до +40°C
Номинальная рабочая температура	25°C
Напряжение подзаряда	13.5 - 13.8 В при 25°C
Максимальный ток заряда	20.0 А (при заряде постоянным током), в режиме постоянного подзаряда I_{max} не ограничен
Напряжение заряда при циклическом режиме	14.4 - 15.0 В при 25°C
Срок хранения	до 6 месяцев при 25°C, без подзаряда*
Выходы	под болт М6
Материал корпуса	полипропилен

*Перед использованием батарею необходимо зарядить. При более высокой температуре окружающей среды время хранения сокращается.

► Размеры, мм:

Длина	228.0±2.5
Ширина	138.4±1.5
Высота (макс.)	207.3±2.5

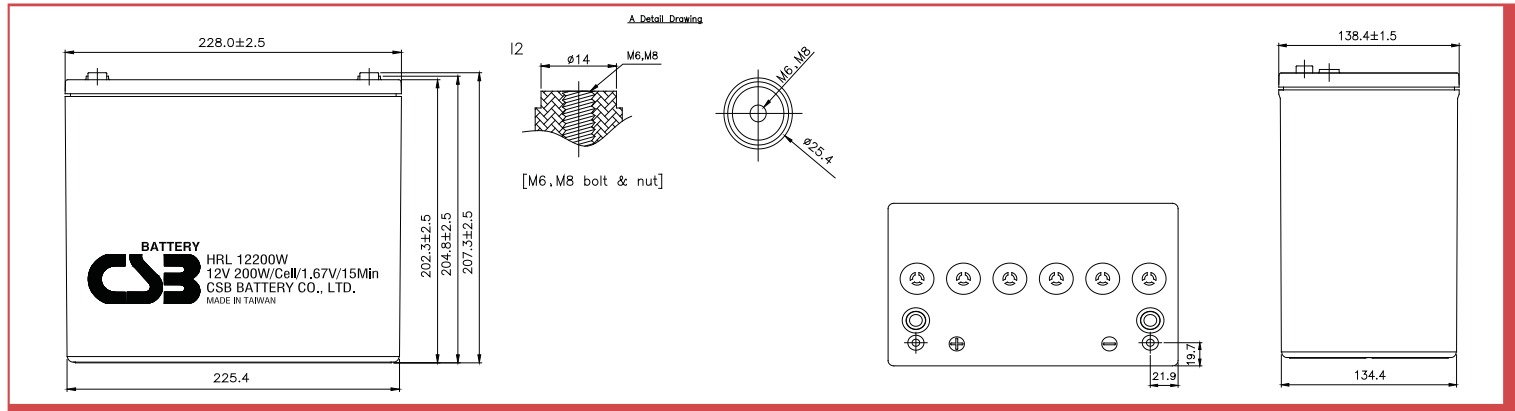

РАЗРЯД ПОСТОЯННЫМ ТОКОМ : А (25 °С)

$U_{к/Т}$ разряда	5мин	10мин	15мин	20мин	30мин	40мин	45мин	50мин	60мин	90мин
1.60В	225	184	155	116	92.7	67.2	53.4	44.6	38.5	27.7
1.67В	205	169	144	110	89.4	64.7	52.0	44.3	38.1	27.4
1.70В	195	163	138	108	87.6	63.6	51.1	43.9	37.8	27.3
1.75В	177	150	128	103	83.6	61.2	49.5	42.8	37.0	26.7
1.80В	159	138	119	95.7	79.0	58.7	47.4	41.0	35.7	26.0
1.85В	142	125	110	89.3	73.4	55.6	44.8	38.1	33.3	24.8

РАЗРЯД ПОСТОЯННОЙ МОЩНОСТЬЮ : Вт/БЛОК (25 °С)

$U_{к/Т}$ разряда	5мин	10мин	15мин	20мин	30мин	40мин	45мин	50мин	60мин	90мин
1.60В	2,392	1,972	1,684	1,290	1,050	770	618	516	447	325
1.67В	2,176	1,842	1,589	1,235	1,010	748	612	514	445	323
1.70В	2,081	1,774	1,540	1,208	988	737	607	510	443	322
1.75В	1,914	1,648	1,449	1,160	945	710	594	499	434	315
1.80В	1,747	1,526	1,359	1,093	900	683	568	481	419	308
1.85В	1,584	1,410	1,258	1,031	852	649	528	450	395	295

Зависимость срока службы от температуры

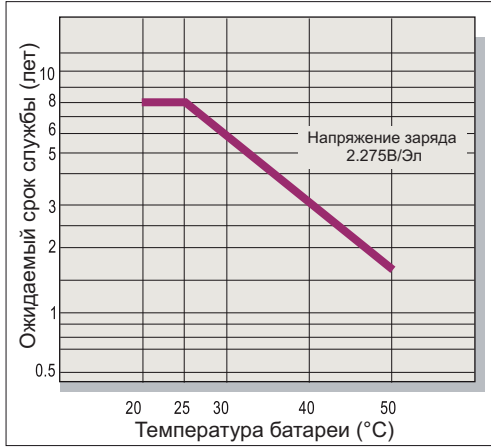

Саморазряд

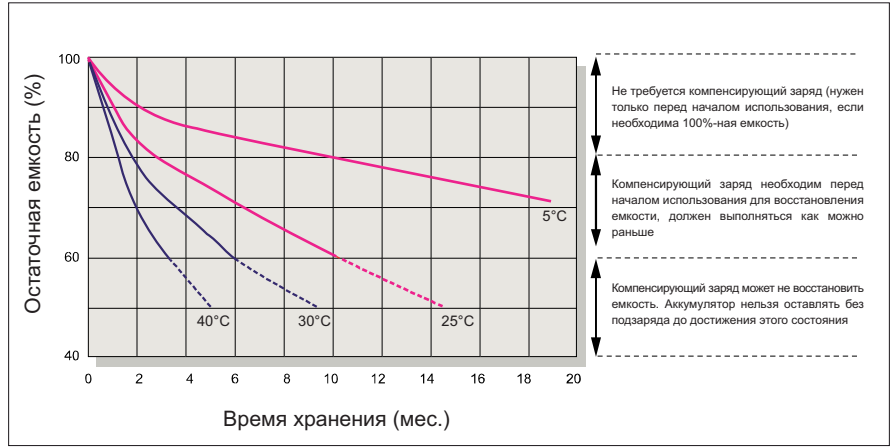

Характеристики заряда (буферный режим)

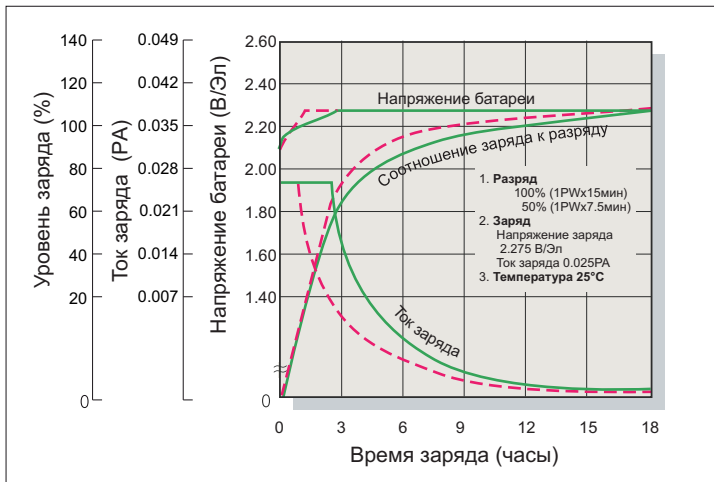

Зависимость кол-ва циклов от глубины разряда

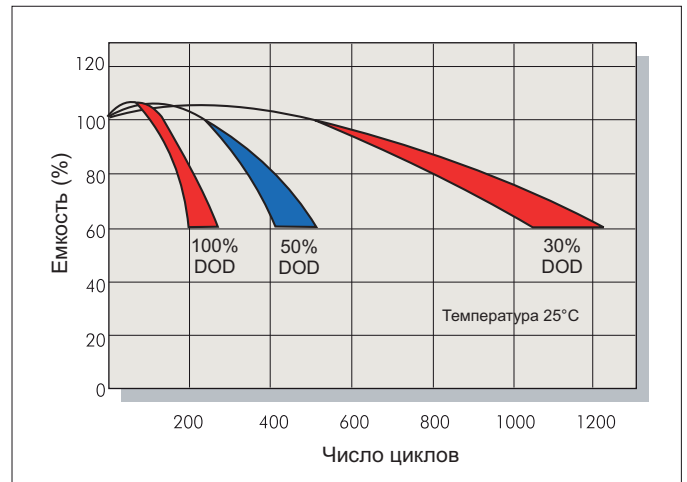

Характеристики заряда (циклический режим)

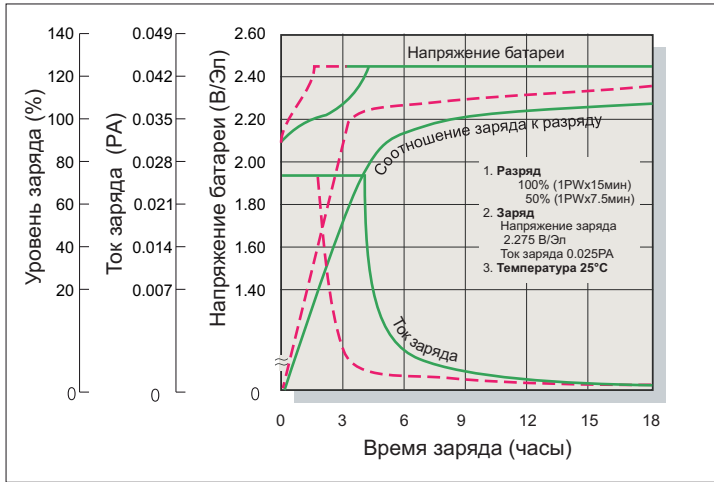

Разрядные характеристики

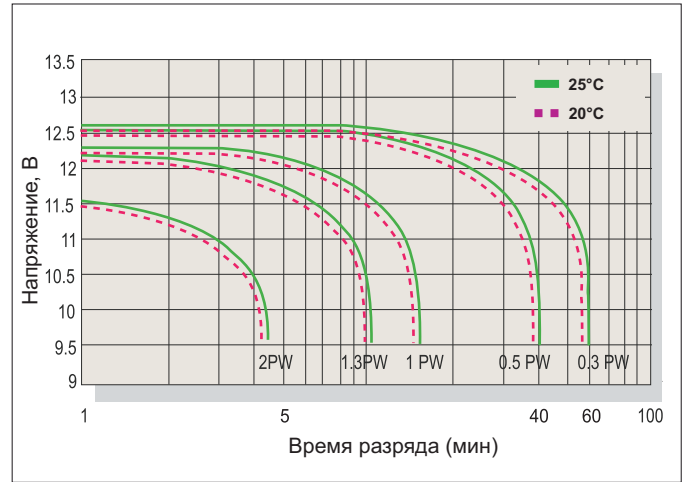

Заряд

Применение	Напряжение заряда(В/Эл)			Максимальный ток заряда
	Температура	Рекомендуемое значение	Диапазон значений	
Циклический режим	25°С	2.45	2.40-2.50	0.1РА
Буферный режим	25°С	2.275	2.25-2.30	

Разряд

Конечное напряжение (В/Эл)	1.75	1.70	1.60	1.30
Мощность разряда (Вт)	0.1P>(W)	0.1P<(W)<0.25P	0.25P<(W)<1.0P	(W)>1.0P